



## Care and maintenance instructions for fronts with velvet mat surface

Instrucciones cuidado para los frentes con superficie mate

Skötsel- och underhållsinstruktioner för fronter med sidenmatta ytor

### **Important End Customer Information!**

Informaciones importantes para los clientes finales!

Viktig information för slutkunder!

**nobilis**<sup>®</sup>

### Estimados clientes

Para que tenga mucho tiempo de felicidad con su nueva cocina de nobilia le damos a continuación algunas sugerencias para el cuidado y el manejo.

Lea atentamente estas instrucciones de cuidado y mantenimiento antes del primer uso de su cocina de nobilia. Estas instrucciones contienen indicaciones generales así como indicaciones especiales que sólo tienen validez para los productos de nuestra empresa. Guarde cuidadosamente este documento y entréguelo al propietario siguiente en caso de venta o transmisión.

Observe también las instrucciones de servicio y las otras informaciones adicionales que se suministran con los muebles, accesorios y electrodomésticos.

nobilia no se responsabiliza por los daños que se produzcan debido a un uso inadecuado de los muebles de cocina. Además nobilia no asume ninguna garantía por las consecuencias que se deriven de un cuidado y manejo inadecuados de la cocina.

Le deseamos que disfrute de su nueva cocina de nobilia.

Atentamente  
nobilia-Werke J. Stickling GmbH & Co. KG



Dr. Oliver Streit  
- Gerencia -

### Bästa kund,

För att garantera att du får glädje av ditt kök från nobilia under många år framöver, vill vi ge dig ett par tips om hur du kan sköta och använda köket på bästa möjliga sätt.

Läs igenom dessa instruktioner för skötsel och användning innan du använder nobilia-köket för första gången. Dessa instruktioner innehåller både allmän och särskild information som endast gäller för produkter från vår firma. Förvara dessa instruktioner på ett säkert ställe och se till att de medföljer om du överläter köket till en annan person.

Det är även viktigt att du beaktar bruksanvisningarna och annan information som medföljer möbler, tillbehör och elektrisk utrustning.

Tänk på att nobilia inte övertar något ansvar för skador som har uppstått om köksmöblerna har använts till ej avsedda ändamål. Dessutom ger nobilia ingen garanti för följderna av ej ändamålsenlig skötsel och användning av köket.

Vi önskar dig mycket glädje med ditt nya kök från nobilia.

Med vänlig hälsning  
nobilia-Werke J. Stickling GmbH & Co. KG



Dr. Oliver Streit  
- Företagsledningen -



**Dear Customer,**

To ensure that you have many years of lasting enjoyment of your new nobilia kitchen, we would like to offer you some information in the following pages regarding proper care and maintenance.

Read these care and operation instructions thoroughly prior to using your nobilia kitchen for the first time. They contain general information as well as special instructions, which pertain only to our own products. Keep these documents in a safe place and, if applicable, pass them on to the subsequent owner.

Moreover, pay close attention to the operating instructions and any additional information that is enclosed with the furniture, accessory items and electrical appliances.

nobilia accepts no liability for damages resulting from improper use of kitchen furnishings. Furthermore, nobilia accepts no liability for the results of improper care and operation of the kitchen.

We wish you much enjoyment in and with your new nobilia kitchen.

Yours faithfully,  
nobilia-Werke J. Stickling GmbH & Co. KG

Dr. Oliver Streit  
- Management -

## ÍNDICE

4   5	Índice
6   7	Indicaciones de cuidado generales
8   9	Indicaciones de cuidado para los frentes con superficie mate
10   11	Indicaciones de cuidado para las encimeras y las encimeras de alto brillo
12   13	Indicaciones de cuidado para las bisagras, carriles extensibles, cuberteros
14   15	Indicaciones de cuidado para las placas de cocción, fregaderos, zonas de cocción vitrocerámicas, equipos empotrados
16   17	Indicaciones sobre el vapor y el calor
18   19	Sugerencias generales e indicaciones de seguridad
20   21	Ajuste de las puertas giratorias, de los cajones y las gavetas
22   23	Especificaciones generales de carga

## INNEHÅLL

4   5	Innehåll
6   7	Allmänna skötselinstruktioner
8   9	Skötselinstruktioner för fronter med sidenmatta ytor
10   11	Skötselinstruktioner för bänkskivor, högglänsande bänkskivor
12   13	Skötselinstruktioner för gångjärn, utdragsskenor, besticksinsatser
14   15	Skötselinstruktioner för spishällar, diskhoar, glaskeramik-spishällar, integrerade köksutrustningar
16   17	Information om ånga och värme
18   19	Allmänna tips och säkerhetsanvisningar
20   21	Justera vridluckor, lådor och utdrag
22   23	Allmänna belastningsvärden



## TABLE OF CONTENTS

- 4 | 5 Table of contents
- 6 | 7 General care instructions
- 8 | 9 Care instructions for fronts with velvet mat surface
- 10 | 11 Care instructions for worktops and high gloss worktops
- 12 | 13 Care instructions for hinges, pull-out rails and cutlery trays
- 14 | 15 Care instructions for hobs, sinks, glass ceramic hot plates and built-in appliances
- 16 | 17 Information regarding steam and heat
- 18 | 19 General instructions and safety information
- 20 | 21 Adjustment of revolving doors, drawers and pull-outs
- 22 | 23 General load bearing guidelines

**Indicaciones generales de cuidado**

Las superficies de alta calidad de las cocinas de nobilia son generalmente muy fáciles de cuidar. Para conservar durante muchos años el valor y la vida útil de su nueva cocina de nobilia debe limpiarla con regularidad y de la forma correcta.

**Observe por esto las siguientes indicaciones de cuidado:**

- ◆ Emplee sólo limpiadores domésticos suaves y solubles en agua que según la información del producto estén previstos especialmente para los muebles de cocina.
- ◆ Generalmente se debe desistir del empleo de sustancias que contengan disolventes y alcohol.
- ◆ No importa si ha comprado un frente de alto brillo o un frente de plástico supermate: no emplee nunca sustancias químicas agresivas ni disolventes o limpiadores para fregar. El polvo para fregar, las virutas de acero y el limpiaollas también destruyen de tal forma la superficie que ya no se puede reparar.
- ◆ Emplee un paño suave que no deshilache, un cuero o una esponja.

**No emplee paños de microfibra ni borradores de suciedad. Muchas veces éstos contienen partículas abrasivas finas que pueden dejar rasguños en la superficie.**

- ◆ Elimine las suciedades siempre lo más rápido posible. Las manchas recientes se pueden eliminar más fácil y normalmente por completo.

**Nunca emplee un limpiador a vapor ni agua corriente de una manguera.**

- ◆ Seque bien todas las superficies después de la limpieza. Evite que las superficies se humedezcan mucho por emplear paños de limpieza muy húmedos o por la formación de vapor durante o después de la cocción.

Mantenga siempre secas todas las superficies. El agua y otros líquidos no eliminados pueden ocasionar daños irreversibles!

En dependencia del material se tienen que observar las indicaciones de cuidado individuales. Tenga en cuenta por esto también las indicaciones especiales para el cuidado de su cocina.

**Allmänna skötselinstruktioner**

De höggglanska ytorna i ett nobilia-kök är alltid mycket lätta att hålla rena. För att du ska kunna behålla värdet och livslängden i ditt nya nobilia-kök under många år framöver, måste du ändå sköta om det med jämna mellanrum och på rätt sätt.

**Beakta följande skötselinstruktioner:**

- ◆ Använd endast milda och vattenlösliga rengöringsmedel för hushållsbruk som enligt sin produktbeskrivning är avsedda för köksmöbler.
- ◆ Avstå generellt från att använda substanser som innehåller lösningsmedel eller alkohol.
- ◆ Oavssett om du har köpt ett kök med höggglansfront eller en supermatt plastfront, använd aldrig kemiska ämnen eller puts- och lösningsmedel med slipande verkan. Även skurpulver, stålull eller en kastrullborste förstör ytan så pass mycket att det inte längre är möjligt att åtgärda skadorna.
- ◆ Använd en mjuk och luddfri duk, ett stycke skinn eller en tvättsvamp.

**Använd inga mikrofiberdukar eller rengöringskuddar. Dessa innehåller ofta fina slippartiklar som kan förorsaka repor i ytan.**

- ◆ Ta alltid bort smuts så fort som möjligt. Nya fläckar är mycket lättare att behandla och kan i de flesta fall även tas bort helt.

**Använd ingen ångrengörare eller sprutande vatten från en slang!**

- ◆ Torka alltid av ytorna noggrant efter att du har rengjort dem. Se till att ytorna inte blir alltför fuktiga av våta tygdukar eller av ånga som uppstår under eller efter matlagning.

Se till att alla ytor är torra! Stående vatten eller andra vätskor kan förorsaka permanenta skador.

Beroende på materialets sammansättning måste du beakta särskilda skötselinstruktioner. Beakta därför de särskilda skötselinstruktionerna som gäller för ditt kök.

## General care instructions

The high quality surfaces of a nobilia kitchen are generally very easy to care for. To retain the value and prolong the service life of your new nobilia kitchen for many years to come, you should, however, regularly and above all, properly, care for it.

**For this reason, please observe the following care instructions:**

- ◆ Use only mild, water-soluble household cleaning agents, whose product information expressly states that they are designed for use on kitchen furnishings.
- ◆ Never use solvents and products containing alcohol.
- ◆ Regardless whether you have purchased a high gloss front or a super mat laminate front, never use harsh chemical substances such as abrasive agents or solvents on your fronts. Scouring powders, steel wool or pot scrubbers can also damage the surface to a degree that it is no longer possible to repair or touch up.

- ◆ Use a soft, non-pilling cloth, a leather cloth or a sponge for cleaning.

**Do not use micro-fibre cloths or cleaning eraser pads. These often contain fine sanding particles that can lead to scratching of the surface.**

- ◆ Always remove soiling as quickly as possible. Fresh stains can be much more easily and thus, often completely removed.

**Under no circumstances should you use a steam cleaner or running water from a hose!**

- ◆ After cleaning, always wipe all surfaces completely dry. In general, avoid extremely moist surfaces due to the use of too wet cloths or steam build-up during and after cooking.

Keep all surfaces dry at all times!

Varying material designs require individualised care instructions. Therefore, observe the special instructions for the care of your kitchen.

You can determine which type of material is used in your kitchen by looking on the cover page of this brochure. Compare the symbol you find on the cover with the symbols explained above.

### Indicaciones de cuidado para los frentes con superficie mate

Los frentes con un efecto mate sedoso están provistos con un revestimiento de superficie especial. Este revestimiento da a los frentes un efecto óptico y visual especial que iguala al revestimiento de las superficies enceradas o satinadas. El revestimiento necesario es menos liso y por consiguiente menos cerrado que el de las estructuras brillantes. Por eso se deben tomar en cuenta los siguientes aspectos durante la limpieza:

Los productos alimenticios y las sustancias con un alto contenido de colorantes, como p. ej. café, mostaza, té, vino tinto o similares, pueden dejar en la lámina ligeras coloraciones permanentes si se secan en la misma.

#### Observe por esto las siguientes indicaciones:

- ♦ Si es posible elimine las suciedades de inmediato con mucha agua o una solución jabonosa diluida. **No permita que las manchas se sequen.**
- ♦ Los restos de manchas, sobre todo salpicaduras y sedimentos de grasa, se pueden eliminar con una solución muy caliente del 30% de jabón blando y utilizando un cepillo de fregar o de mano (cepillo de uñas).

**¡Tenga cuidado: existe peligro de quemadura!**

Elimine después los restos de la solución de limpieza con agua clara tibia y seque la superficie con un paño de cuero.

Puede ser necesario que se tenga que repetir este procedimiento varias veces. En el caso de manchas muy resistentes también se pueden emplear limpiadores con un contenido de alcohol de como máximo 15 a 20 % como p. ej. "Sidolin", el producto limpiacristales "Ajax" o el disolvente de grasa "Bref". Pruebe primero la aptitud de estos productos en un lugar no visible. Limite el tiempo de acción a unos segundos ejerciendo una ligera presión con un paño, porque un tiempo largo de acción del alcohol puede dañar la mayoría de las superficies.

Si Vd. emplea limpiadores domésticos usuales tenga siempre en cuenta que no se deben aplicar limpiadores coloreados sin diluir o concentrados, porque los colorantes contenidos en estos limpiadores también pueden dejar restos en las superficies. Las sustancias que ya se hayan secado o penetrado hace tiempo ya no se puede eliminar completamente.

**Esta superficie no es resistente a disolventes orgánicos como diluciones, quitasmalte o alcohol etílico no diluido. No permita nunca que estas sustancias contacten con la superficie.**

### Skötselinstruktioner för sammetsmatta ytor

Fronter med sidenmatta ytor förses med en speciell ytbeskiktning. Detta skikt ger fronterna en haptisk och visuell karaktär som påminner om vaxade eller satinerade ytor. Ytbeläggningen som krävs är mindre slät och därmed inte så sluten som glänsande strukturer. Beakta därför följande vid rengöring:

Livsmedel och ämnen med en hög andel färgämnen, t ex kaffe, senap, te eller rödvin, kan bilda permanenta missfärgningar på folien om de inte tas bort genast utan får torka in.

#### Beakta därför följande instruktioner:

- ♦ Torka genast av sådan smuts med mycket vatten eller förtunnad såplösning.  
**Fläckarna får inte torka in!**
- ♦ Rester av fläckar, särskilt fettstänk och fettrester, kan du borsta av med en diskborste eller nagelborste och en 30-procentig, mycket het såplösning.  
**Varning! Risk för att du skällar dig!**

Torka sedan av resterna av rengöringsmedlet med klart, ljummet vatten och torrtorka med en läderduk.

Eventuellt måste detta göras flera gånger. Vid särskilt svåra fläckar kan även rengöringsmedel med max. 15-20 % andel alkohol användas. Testa först på ett dolt ställe för att ta reda på om ytorna tål dessa medel. Begränsa applikationstiden genom att endast torka av med svagt tryck. Alkohol kan skada de flesta lackeringar vid längre applikationstid.

Om du använder ett vanligt rengöringsmedel måste du beakta att medel med färgämnen inte får appliceras direkt på ytan i oförtunnat eller koncentrerat skick. Det finns risk för att färgämnen i rengöringsmedlet missfärgar ytan. I sådana fall finns det risk för att intorkade ämnen som har trängt in i materialet under längre tid inte längre kan torkas bort.

**Denna yta är inte beständig mot organiska lösningsmedel såsom förtunning, nagellacksborttagning eller oförtunnad sprit. Tänk därför på att sådana medel aldrig får komma i kontakt med ytan.**



## Care instructions for velvet mat surfaces

Fronts with a velvet mat finish are given a special surface coating. This lends the fronts an exceptionally textural and visual appeal, which is comparable to waxed or satin-finished surfaces. The coating necessary to achieve this look is less glossy and thus less impermeable than that of shiny structures. For this reason observe the following when cleaning:

Once foods and substances with a high concentration of colorants, such as coffee, mustard, tea, red wine or similar have dried on, they leave a permanent, slight discolouration on the foil.

Therefore, observe the following information:

- ◆ Wash any soiling away as quickly as possible using plenty of water or diluted soapsuds. **Do not allow stains to dry on the surface!**
- ◆ Stain residues, especially grease splatters and grease deposits can be brushed away using a hot, 30% soft soap solution together with a washing-up or hand-washing brush (nail brush).

**Caution, danger of scalding!**

Finally, wash away any cleaning solution residue with clear, lukewarm water and wipe dry with a leather cloth.

In some cases this procedure will have to be repeated several times. Cleaners with a maximum alcohol content of 15-20% such as, Sidolin or Ajax Window Cleaner or Bref Grease Release, can be used to get rid of especially stubborn stains. Test these cleaning products first on a concealed area of the surface. Limit the application time for this type of cleaning product and do not rub or apply any pressure since alcohol can damage most lacquers if applied too long.

When using commercially available household cleaners always ensure that no coloured cleaning products are used in undiluted or concentrated form because their dyes can also leave residues. Substances which have dried on or soaked in over a long period of time can only be partially removed.

**This surface is not resistant to organic solvents such as thinners, nail polish remover or undiluted alcohol spirits. Therefore, never allow these substances to come into contact with the surface.**



### Indicaciones de cuidado generales para las encimeras

No corte sobre las encimeras, porque el cuchillo puede dejar entalladuras en cada material por muy duro que sea el revestimiento del material laminado.

Utilice bases para cortar de madera, plástico, granito u otros.

La vajilla de porcelana y la loza tiene en la base un canto no vidriado. El movimiento de esta vajilla sobre la encimera puede fácilmente producir rasguños.

No coloque nunca cazuelas, sartenes u otros objetos calientes sobre la encimera.

### Emplee siempre un posacazuelas o una base de granito.

Limpie las encimeras con limpiadores domésticos usuales (no utilice productos para freír). En dependencia del grado de ensuciamiento aplique los limpiadores con un poco de agua. Emplee para esto un paño suave. Elimine los restos del limpiador con un paño húmedo y seque las puertas.

Fundamentalmente es válido:

Los líquidos estancados en las encimeras, sobre todo en las juntas de cola, se tienen que eliminar de inmediato.

### Indicaciones de cuidado para las encimeras de alto brillo

¡Trate estas superficies con un cuidado especial! En las encimeras brillantes se ven más rápido ligeras huellas de uso (p.e. por el movimiento de la cerámica) que en las superficies mates. En este caso se trata de huellas que no limitan de ningún modo la aptitud para el uso de la encimera.

Estas huellas no se pueden evitar y no se reconocen por lo tanto como una reclamación. Los materiales de madera, especialmente los materiales de alto brillo, son siempre sensibles al calor. Por esta razón las cazuelas y sartenes calientes no se deben colocar nunca sin protección sobre la encimera.

### Emplee siempre un posacazuelas o una base de granito.

Cambios de color o modificaciones en la superficie no se pueden reconocer como una reclamación.

### Allmänna skötselinstruktioner för bänkskivor

Använd aldrig bänkskivorna som skärbräde eftersom knivar alltid kan försaka skårar i materialet, även i en hård yta av laminat.

Skärbräden av trä, plast, granit eller liknande material är lämpliga.

Porslin- och stengodsföremål har en oglaserad kant på undersidan. Om dessa föremål dras över bänkskivan kan repor snabbt uppstå.

Ställ inga varma kastruller, stekjärn eller andra heta föremål på bänkskivan.

### Använd alltid kastrullunderlägg eller granitplattor!

Bänkskivorna kan rengöras med vanligt rengöringsmedel för hushållsbruk (använd dock inget skurmedel). Beroende på nedsmutsningsgrad kan du använda ett rengöringsmedel som förtunnats med en aning vatten. Använd en mjuk duk. Torka av resterna av rengöringsmedlet med en fuktig duk och torka sedan torrt.

Viktigt:

Vätska på bänkskivor, särskilt på limfogar, måste du genast torka bort.

### Skötselinstruktioner för höglänsande bänkskivor

Var försiktig när du hanterar dessa briljanta ytor! På glänsande bänkskivor syns även mindre slitagespår (t ex av keramik som har dragits över ytan) tydligare än på matta ytor. Det rör sig om spår som inte på något sätt inskränker användningsmöjligheterna för bänkskivan.

Dessa spår kan inte undvikas och kan därför inte heller reklameras.

Trämateriäl - särskilt med högläns - är alltid känsliga mot värme. Varma kastruller eller stekjärn får därför aldrig ställas direkt på bänkskivan.

### Använd alltid kastrullunderlägg eller granitplattor!

Missfärgningar eller förändringar i ytan kan inte reklameras.

## General care instructions for worktops

Worktops should never be used as cutting surfaces because knives may leave marks in all materials, even in hard laminate coating. Use cutting boards made of wood, plastic granite, or other suitable material.

Porcelain and crockery has an unglazed edge on the bottom. Avoid sliding these materials across the worktop as this could result in slight scratches.

Never place hot pots, pans or other hot objects directly on the worktop without protection.

**For this purpose always use a trivet or granite inlay!**

Worktops can be cleaned with conventional household cleaning agents (however, no scouring agents!). Apply cleaning agent diluted with water according to degree of soiling. Use a soft cleaning cloth for this. Next, remove any cleaning agent residue with a moist cloth and wipe the doors dry.

**As a rule:  
Never allow liquids to pool on worktops, especially not on glued joints.**



## Care instructions for high gloss worktops

Please handle these glossy surfaces with extreme care! Even slight signs of wear (e.g., due to sliding ceramics) are more quickly visible on glossy worktops than on mat surfaces. However, these signs of wear in no way negatively influence worktop quality.

Signs of wear are unavoidable over time and thus, cannot be recognised as defects.

Wood materials – especially high gloss – are generally sensitive to heat. For this reason, never place hot pots and pans directly on the worktop without protection.

**Always use a trivet or granite inlay for this purpose!**

Discolouration or alterations in the worktop surface cannot be recognised as defects.

### Bisagras y carriles extensibles

Las bisagras y los carriles extensibles casi no requieren mantenimiento. Las guías de rodamiento de bolas Quadro no requieren otro cuidado. El principio de bolas garantiza la autolimpieza de los carriles guía.

### Cuberteros

Los cuberteros se pueden sacar para la limpieza. Límpielos con limpiadores suaves. Esto garantiza que las partes de plástico mantengan su protección antiestática.

### Gångjärn och utdragsskenor

Gångjärn och utdragsskenor behöver nästan inget underhåll alls. Quadro-kullagerskenorna kräver inget ytterligare underhåll. Tack vare kulprincipen rengörs skenorna automatiskt.

### Bestickinsatser

Bestickinsatserna kan tas ut för rengöring. Rengör helst dessa delar med ett mildt rengöringsmedel. Plastdelarnas behåller då sitt antistatiska skydd.



### Hinges and Pull-Out Rails

Hinges and pull-out rails are essentially maintenance-free. The quadro ball bearing runners require no further care. The ball principle ensures self-cleaning of the runners.

### Cutlery Trays

Cutlery trays can be removed for cleaning. These can best be cleaned with a mild cleaning agent. This retains the anti-static protection on plastic components.

### Indicaciones de cuidado para las placas de cocción y los fregaderos

Limpie las placas de cocción y los fregaderos de acero inoxidable, esmaltados o de plástico con un paño húmedo y líquido de lavavajillas.

Las manchas de agua resistentes se pueden quitar con un limpiador doméstico usual o vinagre doméstico normal.

Observe al respecto también las indicaciones adicionales del fabricante del equipo y del fregadero.

### Indicaciones de cuidado para las zonas de cocción vitrocerámicas

Elimine las suciedades no quemadas con un paño húmedo sin limpiador.

Elimine las suciedades resistentes, como p. ej. manchas de cal y agua, y también el material abrasivo de cazuelas con brillo metálico con productos de limpieza especiales recomendados por el fabricante, p.ej. Cerafix, Stahlfix, etc.

Los restos quemados se limpian con más facilidad cuando todavía estén calientes utilizando el rascador para vidrio adjunto.

No permita que azúcar o comidas que contienen azúcar (p.e. mermelada) se quemen en las zonas de cocción.

¡Elimine de inmediato estos restos con un paño húmedo!

Observe al respecto también las indicaciones adicionales del fabricante del equipo.

### Indicaciones de cuidado generales para los electrodomésticos

Observe las indicaciones adicionales del fabricante del equipo respecto al cuidado y la operación de sus electrodomésticos.

### Skötselinstruktioner för spishällar och diskhoar

av rostfritt stål, emalj eller av plast bör rengöras med vatten och lite diskmedel.

Svåra vattenfläckar kan tas bort med ett vanligt rengöringsmedel eller hushållsättika.

Beakta särskilda de instruktioner som har utgetts av tillverkarna av utrustningar och diskho.

### Skötselinstruktioner för glaskeramik-spishällar

Matrester som inte bränt fast kan tas bort med en fuktig trasa utan rengöringsmedel.

Ingrodda matrester, kalk- och vattenfläckar, även glänsande metall som nöts av från kast-ruller, kan tas bort med speciella rengöringsmedel som rekommenderas av tillverkaren.

Fastbrända matrester kan lätt tas bort i varmt skick med den bifogade glasskrapan.

Se till att inget socker eller sockerhaltig mat (t ex marmelad) kan brännas vid i närheten av plattorna!

Ta genast bort dessa rester med en fuktig trasa!

Beakta särskilda de instruktioner som har utgetts av tillverkarna av utrustningarna.

### Allmänna skötselinstruktioner för elutrustning

Beakta särskilda de instruktioner för skötsel och användning av elutrustningen.

### Care instructions for hobs and sinks

Clean hobs and sinks made of stainless steel, enamel or plastic, using a moist cloth together with dishwashing liquid.

Stubborn water spots can be removed with commercially available cleaners or normal household vinegar.

**In this regard, also pay careful attention to the special instructions of the appliance and sink manufacturers.**



### Care instructions for glass ceramic hot plates

Remove soiling that has not been burnt-on using a moist cloth without cleaning agent.

Stubborn stains, lime deposits and hard water stains, even scuff marks from shiny metal pots can be removed using the manufacturer's recommended special cleaning agents, such as i.e. Cerafix, Stahlfix, etc.

Burnt-on residues can best be removed while still hot, using the enclosed glass scraper.

Ensure that no sugar or foods containing sugar (e.g., jam) can burn onto the cooking zones!

Immediately remove these residues with a moist cloth!

**Also observe all special instructions from the appliance manufacturer.**

### General care instructions for electrical appliances

**Pay careful attention to the special information provided by the appliance manufacturers for the care and operation of your electrical appliances.**



### Indicaciones sobre el vapor y el calor

Garantice que haya suficiente ventilación durante la cocción y no permita que el vapor producido se condense en los muebles.

Utilice siempre la campana extractora con el nivel de potencia adecuado.

Evite que se derrame agua.

Abra el lavavajillas sólo aprox. 20 minutos después del término del programa para que el vapor se pueda condensar dentro del equipo.

No opere la cafetera, el hervidor de agua o el tostador debajo de los armarios de pared. El vapor saliente y la alta temperatura pueden causar daños permanentes en los muebles.

No coloque cazuelas calientes ni otros objetos calientes sin protección sobre las encimeras u otras partes de muebles.

Compruebe de vez en cuando la temperatura de la superficie en el canto lateral de la puerta del horno. Mientras Vd. pueda tocar este canto con el dedo la emisión de calor no es demasiado alta.

Si no se puede tocar este canto con el dedo Vd. tiene que encargar el servicio al cliente del fabricante del equipo para que compruebe la hermeticidad de la puerta.

Para ventilar no abra las puertas del horno y del lavavajillas inclinadas, porque el calor y la humedad salientes pueden causar daños térmicos e hinchamientos en las partes de muebles colindantes.

Observe sobre todo las indicaciones adicionales de los fabricantes de los electrodomésticos y las piezas empotradas.

### Information om ånga och värme

Se till att du har tillräcklig ventilation när du lagar mat så att ingen ånga kan kondensera på köksmöblerna.

Använd alltid köksfläkten och se till att den har ställts in på lämplig effekt.

Undvik att vatten rinner över.

Öppna inte diskmaskinen förrän ungefär 20 minuter efter att diskprogrammet har avslutats. Därmed kan ångan först kondensera i maskinens inre.

Använd inte kaffebryggare, vattenkokare eller brödrost under väggskåp. På lång sikt kan ångan som tränger ut samt den höga temperaturen skada köksmöblerna.

Ställ inga varma kastruller eller andra heta föremål direkt på bänkskivor eller andra möbler.

Kontrollera då och då temperaturen vid ugnsluckans sidokant. Så länge du fortfarande kan röra vid kanten med en fingertopp är värmeavgivningen inte för hög. Om temperaturen är för hög måste du låta tillverkarens kundtjänst kontrollera luckans tätning.

Luckor till ugnar och diskmaskiner får inte öppnas till hälften i snett läge för ventilation. Värme och fukt som strömmar ut kan leda till att angränsande möbler skadas eller sväller upp.

Beakta de särskilda instruktionerna från tillverkarna av elutrustningar och inbyggnadsdelar.



## Information regarding steam and heat

Ensure adequate ventilation during cooking and make certain that steam cannot condense on the furniture elements.

Always use the cooker hood at the appropriate power level!

Avoid water spilling over.

Wait 20 minutes after the completion of the wash program before opening the dishwasher so that the steam within the appliance can condense.

Do not operate coffee machines, electric kettles or toasters directly beneath the wall units. Over time, the escaping steam as well as the high temperature could damage the furniture.

Never place hot pots or other hot objects directly on the worktop or other furniture elements without using a protective trivet.

Occasionally check the surface temperature along the side edge of the oven door. As long as you can still touch the edge with your fingertip, the amount of heat loss is acceptable.

If this is not the case, the door seal must be checked by the appliance manufacturer's service technicians.

Do not allow oven and dishwasher doors to remain inclined open for ventilation purposes because the escaping heat and moisture could

result in heat damage and swelling in adjacent furniture components.

Also pay careful attention to the special instructions of electrical appliance and built-in component manufacturers!

### Sugerencias generales e indicaciones de seguridad

La manipulación con agua, vapor de agua y humedad a altas temperaturas forman parte del trabajo en la cocina. Además muchos productos alimenticios provocan manchas resistentes.







Los materiales de muebles modernos son resistentes a la mayoría de los usos, pero hay límites que tienen su causa en las propiedades específicas de los materiales.

Observe las siguientes sugerencias importantes para que disfrute de su cocina de nobilia por muchos años:

La cocina tiene que estar emplazada en una habitación con un clima normal. Los valores de la temperatura y también los de la humedad del aire tienen que ser normales.

Compruebe regularmente el rebose del agua condensada en su refrigerador para que ésta no se congele ni rebose.

Sólo personal especializado y debidamente formado está autorizado a ejecutar las instalaciones eléctricas y sanitarias. Encargue la comprobación regular de estas instalaciones a una persona especializada!

-  Las cocinas de nobilia sólo se pueden emplear para los fines previstos. En caso de un uso no previsto existe el peligro de lesiones o de daños materiales.
-  No se pare ni se siente sobre las encimeras. No permita que los niños estén en la cocina sin vigilancia si existe peligro de que puedan conectar los electrodomésticos.
-  No está permitido que personas entren en los armarios y mucho menos los niños pequeños, ya que las puertas se pueden cerrar automáticamente. Es posible que no se puedan abrir o sólo se puedan abrir con dificultades desde dentro.
-  ¡No se cuelgue en los armarios de pared! Si se excede la carga máxima existe el peligro de que se caigan los armarios de pared. **¡Tenga cuidado: existe peligro de lesión!**
-  Los armarios de pared se cuelgan normalmente en un carril de fijación. No se apoye en los armarios de pared que están colgados por separado. Existe el peligro de que se desplacen.
-  ¡No desmonte las bisagras para la limpieza! **¡Atención: existe peligro de lesión!**
-  Interrumpa la alimentación de corriente antes de sustituir las bombillas y limpiar los equipos eléctricos. **¡Atención: existe peligro para la vida!**

Cada cocina de nobilia tiene un código de identificación de producto (PIC). El personal de montaje ha puesto este código en el interior del mueble fregadero.

### Allmänna tips och säkerhetsanvisningar

Arbetsuppgifterna i köket är förknippade med vatten, höga temperaturer, vattenånga, fukt och väta. Dessutom kan många olika slags livsmedel bilda kraftiga fläckar.







Moderna möbelmaterial tål visserligen de flesta påfrestningar, men det finns ändå gränser som är beroende av de specifika materialegenskaperna.

För att du ska få glädje av ditt nobilia-kök under många år framöver måste du beakta ett par viktiga tips:

Köket måste stå i ett normalt klimatiserat rum. Detta gäller för såväl temperatur som luftfuktighet.

Kontrollera regelbundet överloppet till kondensvatten i kylskåpet. Det är viktigt att kondensvattnet inte fryser till eller rinner över.

El- och VVS-installationer får endast utföras av behöriga installatörer. Låt en behörig installatör kontrollera dessa installationer med jämna mellanrum.

-  Kök från nobilia får endast användas till avsett syfte. Om köket används till andra ändamål finns det risk för personskador eller materiella skador.
-  Ställ dig inte och sätt dig inte på bänkskivorna. Låt aldrig barn uppehålla sig utan uppsikt i köket om det finns risk för att de slår på elutrustning.
-  Inga personer - särskilt barn - får lov att krypa in i skåp eftersom luckorna kan stängas automatiskt. Det är möjligt att dessa luckor inte går att öppna från insidan eller att mycket kraft krävs för att få upp luckan.
-  Häng inte i väggskåpen! Vid ej avsedd belastning finns det risk för att skåpet lossnar.  
**Varning! Risk för att du skadar dig!**
-  I normalfall hängs väggskåp på en monteringssskena. Luta dig inte mot väggskåp som hänger separat. Det finns risk att skåpet glider.
-  Demontera inga beslag inför rengöring. **Varning! Risk för att du skadar dig!**
-  Bryt strömförsörjningen innan du byter ut glödlampor samt innan du rengör elutrustningar. **Varning! Livsfara!**

Varje nobilia-kök är försett med en produkt-identifikations-kod (PIC). Denna har placerats inuti diskbänkskåpet av monteringspersonalen.

## General instructions and safety information

Working in the kitchen entails handling water, high temperatures, steam, humidity and dampness. Moreover, many foodstuffs cause tough stains.

Even though modern furniture materials are resistant to most types of wear, there are limits to what these can withstand based upon the specific characteristics of the respective materials.

To ensure that you have years of enjoyment from your new nobilia kitchen, here are a few important instructions to observe:

The kitchen should be placed in a room with a normal climate. This means in regard to the temperature as well as the relative humidity in the room.

Check the condensation overflow in your refrigerator regularly to ensure that there is no icing over or overflow of the condensation water.

Electrical and plumbing installation should only be carried out by trained professionals. Have these installations regularly checked by an expert!

 Always use your nobilia kitchen properly. Improper or inappropriate use could result in injury to persons as well as damage to property.

 Do not stand or sit on the worktop. Never leave children unattended in the kitchen when the possibility exists that they are capable of switching on electrical appliances.

 It is prohibited for anyone – especially small children – to crawl inside the units, since the doors could automatically close. If not impossible, it is only with great difficulty that these can be opened from the inside of the unit.

 Do not hang on the wall units! Improper loading could pull the unit away from the wall.  
**Caution, Danger of Injury!**

 Wall units are generally hung on a mounting rail. Do not lean with your full weight against individual hanging wall units. There is a danger of slippage!

 Never remove hinges for cleaning purposes!  
**Caution, Danger of Injury!**

 Disconnect power supply prior to replacing light bulbs or cleaning electrical appliances.  
**Caution, Danger of Death!**

Every nobilia kitchen is identified with a product identification code (PIC). This is placed in the interior of the sink unit by the fitter.

### Adjustment of revolving doors

All revolving doors are equipped with 3-D metal quick-fit hinges. The doors can be mounted and removed without the use of tools by means of the clip locking mechanism.

### Ajuste de las puertas giratorias

Todas las puertas giratorias están equipadas con bisagras de montaje rápido 3-D fabricadas de metal integral. Las puertas se pueden montar y desmontar sin herramientas a través de un enclavamiento clip.

### Justera vridluckor

Alla vridluckor är försedda med 3D-snabbmonterings-gångjärn i helmetall. Tack vare clip-fästet kan luckorna utan vidare tas av eller hängas in på nytt.

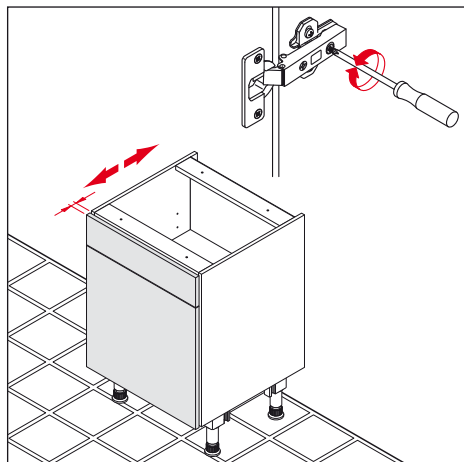
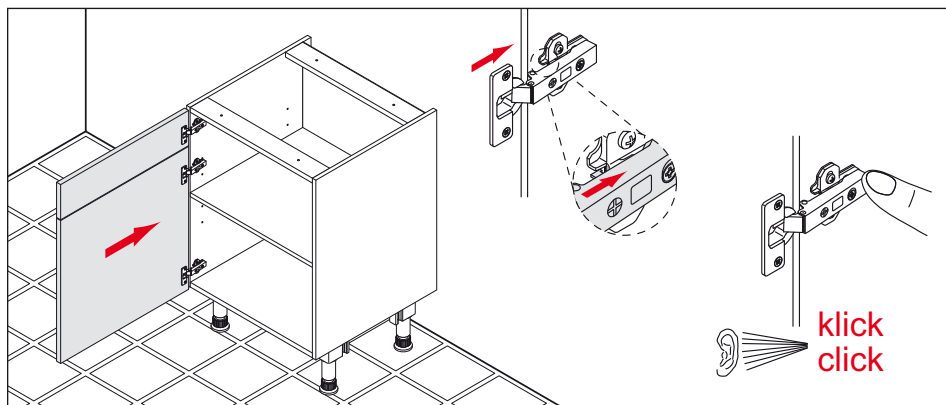

Depth adjustment  
Ajuste de la profundidad  
Justering i djupled

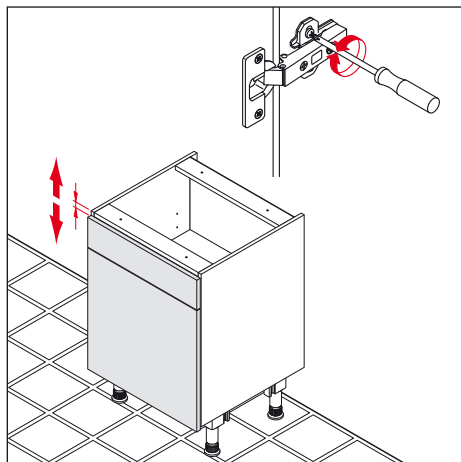

Height adjustment  
Ajuste de la altura  
Justering i höjled

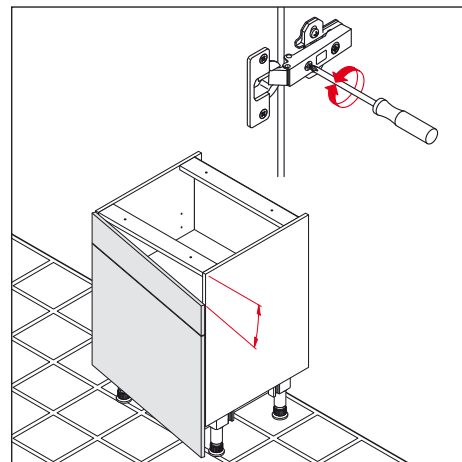

Lateral adjustment  
Ajuste lateral  
Justering i sidled

**Adjustment of drawers and pull-outs**  
**Ajuste de los cajones y las gavetas**  
**Justera lådor och utdrag**

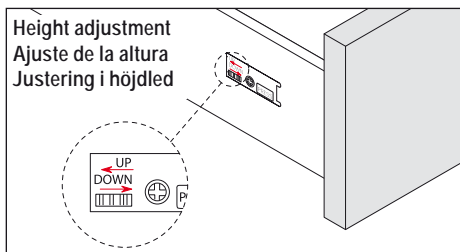

The front panel can be adjusted by moving the adjustment wheel.

El panel frontal se puede ajustar accionando la rueda de ajuste.

Ställ in lådfronten med justeringshjulet.

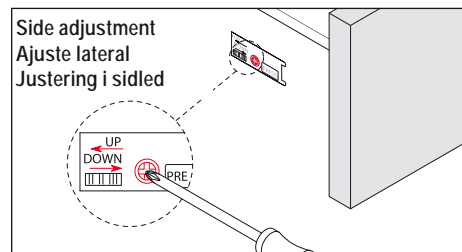

The front panel can be adjusted by means of the adjustment screw.

El panel frontal se puede ajustar girando el tornillo de ajuste.

Ställ in lådfronten med justerskruven.

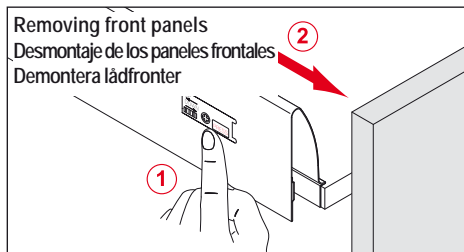

1. Simultaneously press the right-hand and left-hand side release buttons. 2. Lift and remove the front panel.

1. Presione las teclas de desenclavamiento derecha e izquierda al mismo tiempo. 2. Levante y saque el panel frontal.

1. Tryck in höger och vänster spärr samtidigt. 2. Lyft upp lådfronten och ta sedan av.

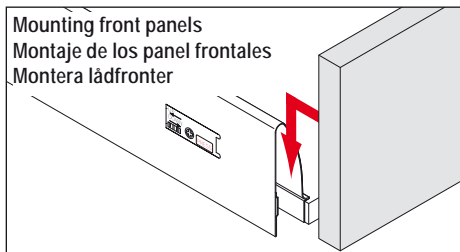

Position the front panel in front of the unit and push down, the front panel will automatically lock into place.

Ponga el panel frontal y presiónelo hacia abajo; el panel frontal se enclava automáticamente.

Håll emot lådfronten och tryck nedåt. Lådfronten snäpper in automatiskt.

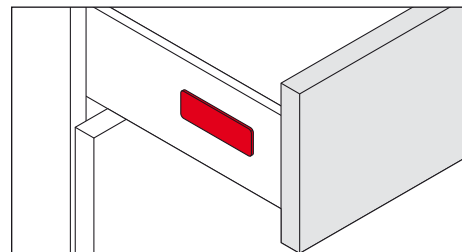

Remove or attach cover caps.

Quite o ponga las tapas cobertoras.

Sätt på eller ta av täckplattorna.

### Especificaciones generales de carga

Todos los armarios se han diseñado según el nivel actual de la técnica y cumplen las normas aplicables, p. ej. la norma DIN 68930. Todos los muebles están premiados con el signo GS para la seguridad comprobada.

Todas las cargas máximas mencionadas a continuación se han definido de modo estático, esto quiere decir, estas cargas se producen como consecuencia de una "colocación cuidadosa y adecuada" de los objetos. Las cargas no se refieren a objetos caídos, golpeados o similares.

La carga tiene que distribuirse uniformemente en la superficie. Las acciones de fuerza en puntos singulares tienen que ser mucho menor.

Se supone siempre un uso de acuerdo a lo prescrito.

Todos los estantes, inclusive los anaqueles, se pueden cargar con un peso de hasta 50 kg por metro cuadrado.

### Ejemplo

**Ejemplo 1:** Los armarios de pared se pueden cargar hasta 75 kg, mientras un estante singular se puede cargar sólo hasta 16 kg.

**Ejemplo 2:** Los cajones y las gavetas de una anchura hasta 60 cm se pueden cargar con 20 kg (ejecución Classic 15 kg).

**Ejemplo 3:** Las gavetas de 80 y 90 cm de anchura no se deben cargar con más de 35 kg.

**Ejemplo 4:** La carga y descarga de los armarios de farmacia completamente extensibles es muy fácil. La carga máxima es de 80 kg y se debe distribuir uniformemente en los cestos y fondos.

**Ejemplo 5:** La carga máxima de los armarios de rincón con carrusel, armarios de rincón redondos o armarios de rincón con gaveta basculante es de 20 kg por estante.

**Ejemplo 6:** Los armarios de gavetas con una anchura de 15 cm se pueden cargar con 6 kg por cada estante.

### Allmänna belastningsvärden

Alla skåp har konstruerats enligt aktuell teknisk nivå. Skåpen uppfyller därmed kraven i gällande standarder, t ex DIN 68930. Alla möbler är försedda med GS-märkning för testad säkerhet.

Alla maximala belastningsvärden som anges här är statiskt definierad, dvs.: Belastningen är resultatet av en „försiktig och lämplig nedläggning av föremål". Dessa föremål har alltså inte tappats, kastats eller liknande.

Belastningen måste vara jämnt fördelad över ytan. Punktuell kraftverkan måste vara mycket lägre.

Vi utgår principiellt från en ändamålsenlig användning.

Alla ytor, inkl. hyllorna, kan belastas med max. 50 kg/m<sup>2</sup>.

### Exempel

**Exempel 1:** Väggsåp kan belastas med 75 kg, varvid en enstaka hylla endast får belastas med max. 16 kg.

**Exempel 2:** Lådor och utdrag med max. 60 cm bredd kan utsättas för belastning med 20 kg (Classic-version 15 kg).

**Exempel 3:** Vid utdrag med 80 till 90 cm bredd får belastningen inte överstiga 35 kg.

**Exempel 4:** Apotekarsåp med sina fullutdrag är särskilt lätta att fylla och tömma. Skåpet bör inte belastas med mer än totalt 80 kg, med vikten jämnt fördelad på korgar och hyllor.

**Exempel 5:** Vid karusellsåp, halvrunda golvsåp eller hörnsåp med svängbara utdrag uppgår den maximala belastningen till 20 kg per platta.

**Exempel 6:** Utdragssåp med 15 cm bredd kan belastas med 6 kg på varje platta.



## General load bearing information

All units have been designed according to the latest state-of-the-art technology. They meet all relevant standards such as, e.g., DIN 68930. All furnishings have received the GS seal for tested and proven safety.

All maximum loads listed in the following have been statically defined, which means: the determined load bearing capacities are the result of „careful and proper placement“ of objects, and not of „letting fall“, „throwing“ or similar improper handling.

The load must be evenly distributed across the surface. Avoid heavy loading of only one spot.

The user is responsible for proper usage.

All shelves, including adjustable shelves, can hold a load up to 50 kg/sq. m.

## Examples

**Example 1:** Wall units can hold 75 kg, whereby the individual shelves only hold a maximum of 16 kg.

**Example 2:** Drawers and pull-outs with a width up to 60 cm can hold a load of 20 kg (Classic design holds 15 kg).

**Example 3:** Pull-outs with a width of 80 or 90 cm can hold a load of no more than 35 kg.

**Example 4:** Pharmacist's units are especially easy to load and unload. There should be no more than a total of 80 kg of load equally distributed between the baskets and tablars.

**Example 5:** Carousel and half-round corner base units and corner units with swivel pull-outs can hold a maximum of 20 kg per shelf.

**Example 6:** 15 cm wide pull-out units can hold up to 6 kg per shelf.





Care and maintenance instructions  
for fronts with velvet mat surface  
195 682 - 06 / 08 GB, ES, SE

**nobilia**<sup>®</sup>

nobilia-Werke  
J. Stickling GmbH & Co. KG  
Waldstraße 53-57  
D-33415 Verl

Fon +49 (0) 52 46 | 50 80  
Fax +49 (0) 52 46 | 50 89 69 99

info@nobilia.de  
www.nobilia.de